

# Bedieningsvoorschrift

FUJITSU

## WANDMODEL AIRCONDITIONER

airconditioner  
ASYG9LTCA • ASYG12LTCA

condensingunit  
AOYG9LTC • AOYG12LTC

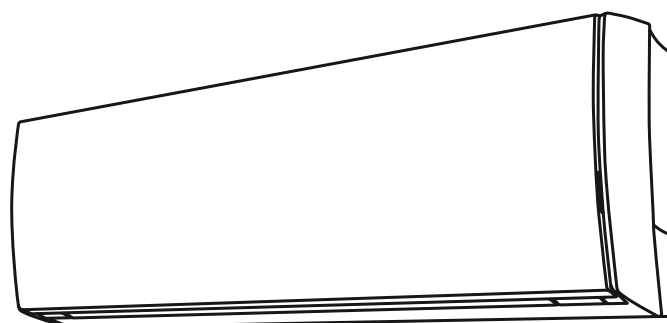

Invertermodel  
P/N9319356013-02

importeur voor België:



Air Trade Centre, Hoogstraat 180, 1930 Zaventem  
[www.fujitsu-airco.be](http://www.fujitsu-airco.be)

## Inhoudsopgave

<b>1. Voorzorgsmaatregelen</b>	<b>3</b>
<b>2. Omschrijving van de functies</b>	<b>4</b>
<b>3. Benaming en functie van onderdelen</b>	<b>6</b>
<b>4. Voorbereiding</b>	<b>8</b>
<b>5. Instellen van de functies</b>	<b>9</b>
<b>6. Instellen luchtuitblaasrichting</b>	<b>13</b>
<b>7. Swingfunctie</b>	<b>14</b>
<b>7. Bewegingsmelder (energie besparend)</b>	<b>14</b>
<b>9. Extra Vermogen functie</b>	<b>16</b>
<b>10. Energiebesparende functie (ECONOMY)</b>	<b>16</b>
<b>11. 10°C verwarming instelling</b>	<b>17</b>
<b>12. Geluidsreductie buitenunit</b>	<b>17</b>
<b>13. Manual auto functie</b>	<b>18</b>
<b>14. Timerfunctie</b>	<b>19</b>
<b>15. Program timerfunctie</b>	<b>20</b>
<b>16. Slaapfunctie (SLEEP)</b>	<b>21</b>
<b>17. Week timer</b>	<b>22</b>
<b>18. Week timer functie</b>	<b>24</b>
<b>19. Onderhoud en schoonmaak</b>	<b>26</b>
<b>20. Problemen</b>	<b>30</b>
<b>21. Bijzonderheden van de werking</b>	<b>32</b>
<b>22. Specificaties</b>	<b>33</b>

# 1. voorzorgsmaatregelen

- Lees voor het gebruiken van deze airconditioner het bedieningsvoorschrift zorgvuldig door. Werk volgens de aanwijzingen.
- De instructies in deze alinea hebben betrekking op de veiligheid. Houd bij het gebruik van de airconditioner rekening met de veiligheidsvoorschriften.

## Veiligheidsvoorschriften

### **GEVAAR!**

- Probeer niet deze airconditioner zelf te installeren.
- Geen van de onderdelen van deze unit kunnen door de gebruiker zelf worden gerepareerd. Raadpleeg altijd de erkende installateur voor reparaties.
- Raadpleeg bij verhuizing een erkende installateur voor het loskoppelen en opnieuw installeren van de unit.
- Blijf niet te lang in de koude luchtstroom van de airconditioner in verband met gevaar voor onderkoeling.
- Steek geen voorwerpen of lichaamsdelen in de luchtuitlaat of het luchtrooster.
- Schakel de airconditioner niet uit door de stekker uit het stopcontact te nemen of de hoofdschakelaar uit te zetten.
- Zorg dat het elektrische snoer niet wordt beschadigd.
- Schakel het apparaat uit in geval van storing (brandlucht, e.d.). Trek de stekker uit het stopcontact en raadpleeg de erkende installateur.
- Als de elektriciteitskabel van deze airconditioner beschadigd is, dient deze uitsluitend te worden vervangen door de fabrikant of zijn gemachtigd servicepersoneel om veiligheidsrisico's te voorkomen.

### **PAS OP!**

- Zorg tijdens het gebruik regelmatig voor ventilatie.
- Richt de luchtstroom niet op kachels of verwarmingsapparatuur.
- Klim niet op de airconditioner, plaats er geen voorwerpen op.
- Plaats geen bloemenvazen of waterbakken op de airconditioner.
- Hang geen voorwerpen aan de airconditioner.
- Stel de airconditioner niet rechtstreeks bloot aan water.
- Bedien de airconditioner niet met natte handen.
- Schakel de elektriciteit uit wanneer de unit langere tijd niet wordt gebruikt.
- Controleer of het onderstel van de installatie is beschadigd.
- Plaats geen planten of dieren in de directe luchtstroom.
- Drink niet van het water dat uit de airconditioner komt.
- Niet te gebruiken voor toepassingen bij de opslag van voedingsmiddelen, planten, dieren, precisieapparatuur of kunstwerken.
- Oefen geen druk uit op de radiatorvinnen.
- Alleen te gebruiken wanneer de luchtfilters zijn geïnstalleerd.
- Zorg dat het luchtinlaatrooster en de uitlaatopening niet worden geblokkeerd of afgedekt.
- Zorg dat elektronische apparatuur tenminste een meter van de binnen- of buitenunit verwijderd staat.
- Voorkom installatie van de airconditioner dichtbij een kachel of ander verwarmingsapparaat.
- Gebruik geen ontvlambare gassen nabij de airconditioner.
- Verbindingskleppen worden tijdens verwarmen heet; wees voorzichtig.
- Schakel de hoofdschakelaar altijd uit als u de airconditioner reinigt of het luchtfilter verwisselt.

## 2. Omschrijving van de functies

### *Energiebesparende functies*

#### *Inverter functie*

Direct na het inschakelen van de airconditioner wordt extra vermogen gebruikt om de ruimte snel op de ingestelde temperatuur te brengen. Daarna schakelt de unit automatisch over naar een lager vermogen.

#### *Energiebesparende bewegingsmelder*

Als de sensor vaststelt dat er zich geen personen in de ruimte bevinden wordt automatisch het vermogen verlaagd. Dat bespaart geld door lagere stroomkosten.

#### *Energiebesparende functie*

In de energiebesparende functie is de temperatuur tijdens de koelfunctie iets hoger dan de ingestelde waarde. Tijdens de verwarmingsfunctie is de temperatuur iets lager. Op deze manier wordt energie bespaard t.o.v. de normale functie.

#### *Swingfunctie*

De luchttuitblaasrichting wordt geregeld door de lamellen. Doordat de lamellen automatisch op en neer bewegen wordt de lucht door de gehele ruimte verspreid.

#### *Automatische functieomschakeling*

De airconditioner schakelt automatisch tussen de koel- en verwarmingsfunctie om de ingestelde temperatuur te handhaven.

#### *Super stil functie*

De luchttuitblaassnelheid wordt verlaagd om een fluisterstille koelwerking te verkrijgen.

#### *10° C verwarmingsfunctie*

De ruimtetemperatuur kan op 10° C worden ingesteld, waardoor voorkomen wordt dat de ruimtetemperatuur te ver daalt.

#### *Geluidsbeperking buitenunit*

Deze functie vermindert het geluid van de buitenunit door het verlagen van de ventilatorsnelheid en het toerental van de compressor. Vooral nuttig als het stil is in de omgeving, bijv. 's nachts. N.B.: deze functie is niet beschikbaar voor Multisplit modellen.

### *Handige functies*

#### *Weektimer*

De instelling van de temperatuur en de timerfunctie kan naar uw eigen wensen worden gekozen voor elke dag tussen maandag en vrijdag. U kunt maximaal 4 "ON" tijden of "OFF" tijden per dag instellen.

#### *Programma-timer*

De timerfunctie maakt het mogelijk de OFF-timer en ON-timer functies te combineren. (Bijv. van OFF-timer naar ON-timer of van ON-timer naar OFF-timer binnen een periode van 24 uur.)

#### *Slaapfunctie*

Indien de slaapfunctie (SLEEP) toets wordt ingedrukt tijdens de koelfunctie, dan wordt de ingestelde temperatuur automatisch geleidelijk verhoogd. Als de ingestelde tijd is bereikt, schakelt de airconditioner automatisch uit.

#### *Extra vermogen functie*

Te gebruiken voor het snel koelen of verwarmen van de ruimte.

## ***Reinigingsfuncties***

### ***Schimmelbestendig filter***

Het luchtfilter is behandeld om groei van schimmels tegen te gaan. De uitgeblazen lucht is schoner en het filter is eenvoudig te onderhouden.

### ***Polyfenol Catechin luchtreinigingsfilter***

Het polyfenol catechin luchtreinigingsfilter verwijdert d.m.v. statische elektriciteit onzichtbaar kleine stofdeeltjes (tabaksrook, micro-organismen) uit de lucht. Het filter bevat catechin, dat zeer effectief de groei van diverse bacteriën in het filter voorkomt. Houd er rekening mee, dat de luchthoeveelheid afneemt als u dit filter installeert. Hierdoor wordt het koelvermogen van de unit iets lager.

### ***Ionenfilter***

Het filter verwijdert luchtjes door geabsorbeerde geuren af te breken m.b.v. de oxiderende en afbrekende werking van zeer fijne keramische deeltjes.

## ***Afstandsbediening***

### ***Draadloze afstandsbediening***

Met de draadloze afstandsbediening kunt u op een gemakkelijke manier de airconditioner bedienen.

### ***Afstandsbediening met draad (optie)***

U kunt ook gebruik maken van een (als optie verkrijgbare) afstandsbediening met draad. Ook is het mogelijk de draadloze afstandsbediening en de afstandsbediening met draad tegelijkertijd te gebruiken. Enkele functies zijn dan niet bruikbaar. Worden de niet-bruikbare functies op de afstandsbediening geselecteerd, dan klinkt een pieptoon; het OPERATION-lampje, het TIMER-lampje en het derde lampje van de binnenunit gaan knipperen.

De niet-bruikbare functies van de draadloze afstandsbediening zijn:

- Bewegingsmelder,
- 10 °C Verwarmingsfunctie,
- Geluidsbeperking buitenunit,
- Weektimer,
- TIMER (ON Timer, OFF Timer),
- Programma timer,
- SLEEP timer,
- Extra vermogen.

### 3. Benaming en functie van onderdelen

#### Binnenunit

##### Geopend voorpaneel

Wordt geopend als de unit wordt opgestart. Gaat na het uitzetten automatisch weer dicht.

- Niet aanraken of uw vinger er in steken tijdens het openen/sluiten van het paneel. U zou uw vinger kunnen bezeren.
- Beweeg het paneel niet handmatig. Dit kan schade veroorzaken, stoom kan neerslaan op de uitblaaslamellen en er kunnen druppels water naar beneden vallen.
- Hang geen voorwerpen aan het geopende paneel en plaats er geen dingen in als het open is. Dit veroorzaakt storingen.

##### Bewegingsmelder

##### Rechts-links lamellen (Achter de luchtrichtingslamellen)

##### Inlaatrooster

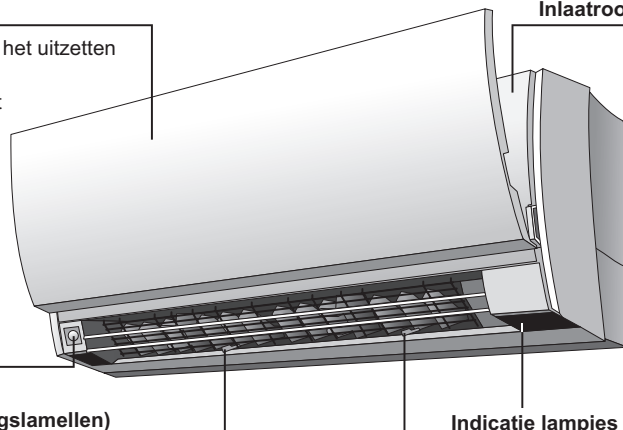

##### Indicatie lampjes

##### Ontvanger van het signaal van de afstandsbediening en de MANUAL AUTO toets

- Als de batterijen van de afstandsbediening leeg zijn of het als de afstandsbediening zoek is, kunt u m.b.v. de MANUAL AUTO toets de unit laten werken.
- Als de MANUAL AUTO toets langer dan tien seconden wordt ingedrukt, begint de geforceerde koelfunctie.
- De geforceerde koelfunctie wordt tijdens de installatie door erkend service-personeel gebruikt.
- Mocht de geforceerde koelfunctie onverhoopt vanzelf starten, druk dan op de START/STOP toets om de functie te stoppen.



##### OPERATION lampje (groen)

Brandt tijdens normale werking, knippert tijdens het automatische ontdooi-programma.

##### TIMER Indicatielampje (oranje)

Als het TIMER lampje knippert tijdens de TIMER functie, dan duidt dit op een fout bij het instellen van de functie (Zie pag. 19).

##### Energiebesparings lampje (groen)

Het energiebesparingslampje brandt als de energiebesparende functie of de 10° verwarmingsfunctie zijn aangezet.

##### Geopend inlaatrooster (zie pag 26)

##### Luchtreinigingsfilter

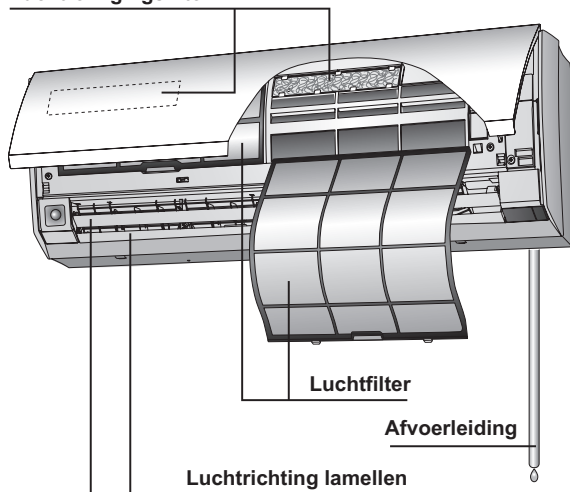

##### LuchtfILTER

##### Afvoerleiding

##### Luchtrichting lamellen

##### Accessoires bij de binnenunit



Afstandsbediening



houder voor de afstandsbediening



Zelf-tap schroeven (M3 x 12 mm)

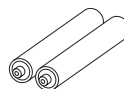

Batterijen

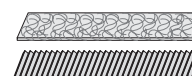

Luchtreinigingsfilters

## AFSTANDSBEDIENING

▶ : zie pag.

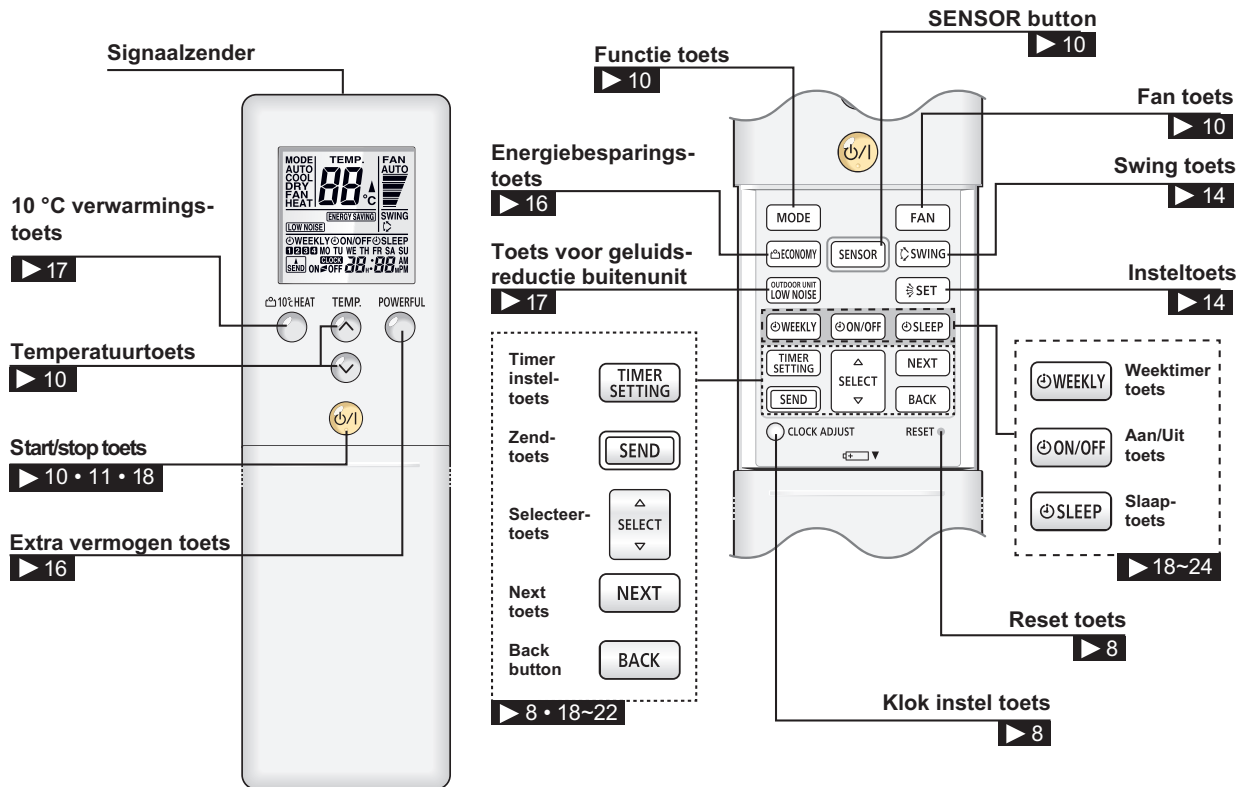

## DISPLAY AFSTANDSBEDIENING

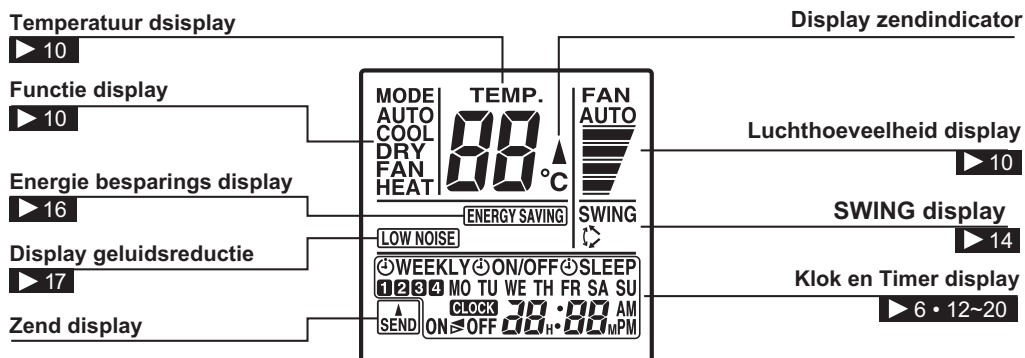

Duidelijkheidshalve zijn alle mogelijke instellingen in de illustratie weergegeven. Normaal gesproken zijn alleen de actuele indicatoren zichtbaar in de display.

### Over de werking van de toetsen en de display van de afstandsbediening

Nadat de toets op de afstandsbediening is ingedrukt, wordt alleen het betreffende deel van de display getoond, totdat het verzenden van de instelling is voltooid. Dit is een handig hulpmiddel om de instelling gemakkelijk vast te leggen. Bijv.: Als u tijdens de koelfunctie de ingestelde temperatuur wilt wijzigen van 24° naar 25° C.

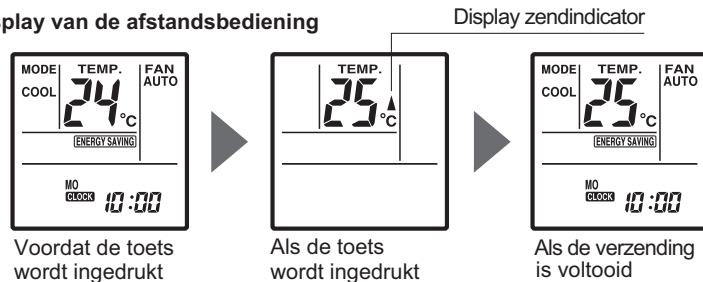

## 4. Voorbereiding

### Voorbereiding van de afstandsbediening

#### Plaatsen van de batterijen (RO3 of LRO3 x 2)

1. Druk op het klepje aan de achterzijde van de afstandsbediening en schuif het in de richting van de pijl.
2. Plaats de batterijen in de juiste richting (+/-) in het batterijenvakje.
3. Sluit het batterijenvakje weer af met het klepje.

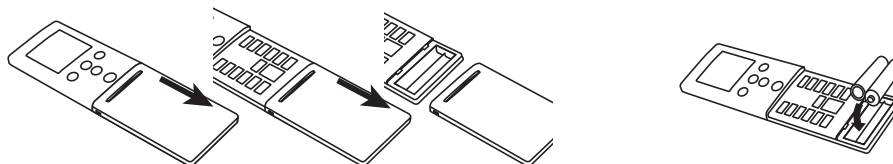

#### LET OP!

- Als de afstandsbediening voor een langere periode niet wordt gebruikt, dient u de batterijen te verwijderen. Dit om beschadiging van de afstandsbediening door lekkage van de batterijen te voorkomen. Zorg dat uw huid, ogen en mond niet in contact komen met de batterijvloeistof van de eventueel lekkende batterijen. Bij contact het lichaamsdeel afspoelen met stromend water. **Raadpleeg uw arts voor verdere behandeling.**
- Lege batterijen tijdig verwijderen en deponeren in de milieubox of bij de inzameling van chemisch afval. Geen lege batterijen opladen!
- Beide batterijen gelijktijdig vervangen.
- Batterijen blijven onder normale omstandigheden ongeveer één jaar houdbaar. Als blijkt dat de afstandsbediening niet naar behoren functioneert, vervang dan de batterijen en druk op de reset-toets met het puntje van een balpen of ander puntig voorwerp.
- Houd de batterijen buiten bereik van kinderen.
- **De Energiebesparende functie moet na aanschaf worden ingesteld. Ook na een eventuele reset staat deze functie uit en moet dus opnieuw worden ingesteld.**

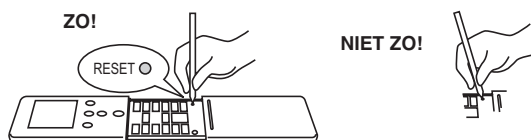

#### Instellen van de tijd

1. Druk op de CLOCK ADJUST-toets. CLOCK ADJUST

2. Druk op de SELECT-toets om de juiste dag van de week te selecteren.

MO ↔ TU ↔ WE ↔ TH ↔ FR ↔ SA ↔ SU

Druk op de NEXT-toets

3. Druk op de SELECT-toets om de juiste tijd te selecteren.



△ **toets:** voor het vooruit laten lopen van de tijd.

▽ **toets:** voor het achteruit laten lopen van de tijd.

De tijd loopt per minuut voor- of achteruit. Om de tijd in stappen van 10 minuten te laten verspringen, houdt u de toets ingedrukt.

3. Druk op de SEND-toets . De tijdsinstelling staat in het geheugen en de klok gaat lopen. Zorg dat u dichtbij de unit staat als u de SEND-toets indrukt. Als u te ver weg staat wordt het signaal misschien niet goed verzonden, waardoor de instellingen niet goed ontvangen zouden worden.

### **Gebruik van de afstandsbediening**

- De afstandsbediening moet bij gebruik naar de airconditioner gericht zijn (bereik ca. 6 meter).
- Bij ontvangst van een signaal afkomstig van de afstandsbediening, hoort u een pieptoon van de airconditioner.
- Bij het uitblijven van de pieptoon, drukt u de toets opnieuw in.
- Signalen zullen niet goed worden doorgegeven als er zich een muur, gordijn of ander voorwerp tussen de airconditioner en de afstandsbediening bevindt.
- Laat geen direct zonlicht of sterke lampen schijnen op de afstandsbediening.
- Als de afstandsbediening ook werkt op andere apparatuur raadpleeg dan uw installateur.
- Plaats de afstandsbediening niet in direct zonlicht of andere warmtebronnen.
- Stel de afstandsbediening niet bloot aan harde schokken en water.
- Wanneer in de ruimte geïntegreerde verlichting is, bestaat de mogelijkheid dat de airconditioner de signalen niet goed ontvangt. Raadpleeg de erkende installateur.

### **Houder voor de afstandsbediening**

- De houder kan op de muur worden gemonteerd. Let op dat de airconditioner goed bereikbaar is voor het signaal van de afstandsbediening.

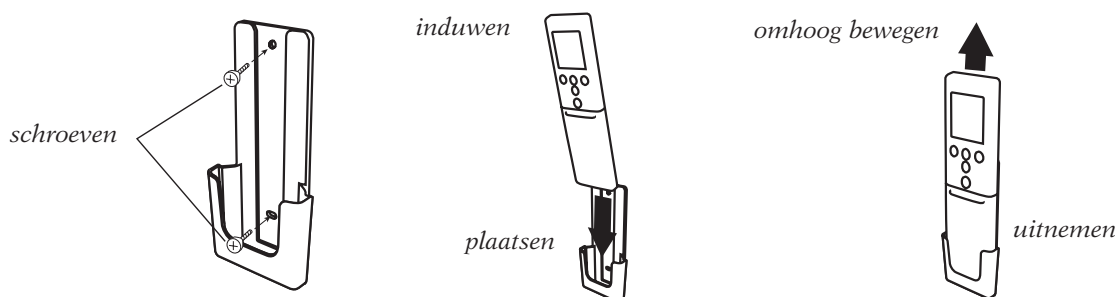

- Bevestig de houder.
- Plaats de afstandsbediening in de houder.
- Neem de afstandsbediening uit de houder voor handmatig gebruik.

## 5. Instellen van de functies

### Druk op de START/STOP-toets

Het groen lampje van de unit gaat branden. De airconditioner is in werking.

### Instellen van de gewenste functie

1. Druk op de MODE-toets  om de gewenste functie te selecteren.  
Iedere keer als de toets wordt ingedrukt verschijnen de functies in de onderstaande volgorde:



Na 3 seconden verschijnen de eerder ingestelde functies weer op de display.

### Instellen van de temperatuur (SET TEMP.)

Druk op de TEMP-toets.  

- ^ **toets:** druk op deze toets om de temperatuur te verhogen.
- v **toets:** druk op deze toets om de temperatuur te verlagen.

#### Temperatuurbereik:

Automatisch (AUTO):	18 tot 30 °C
Verwarmen (HEAT):	16 tot 30 °C
Koelen/ontvochtigen(COOL/DRY):	18 tot 30 °C

- In de functie circuleren kan de thermostaat kan niet worden ingesteld. De temperatuur verschijnt niet op de display van de afstandsbediening.
- De ingestelde temperatuur kan worden beschouwd als een standaard, die een kleine afwijking kan vertonen van de actuele ruimtetemperatuur.

Na 3 seconden verschijnen de eerder ingestelde functies weer op de display.

### Instellen van de luchtsnelheid (FAN)

Druk op de FAN-toets .

Iedere keer als de toets wordt ingedrukt verschijnen de snelheden in de onderstaande volgorde:



Na 3 seconden verschijnen de eerder ingestelde functies weer op de display.

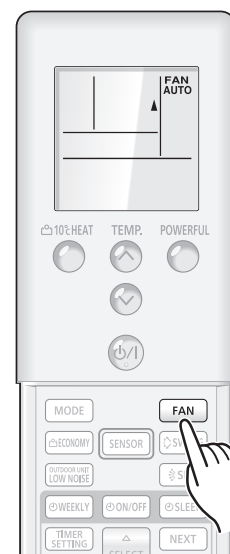
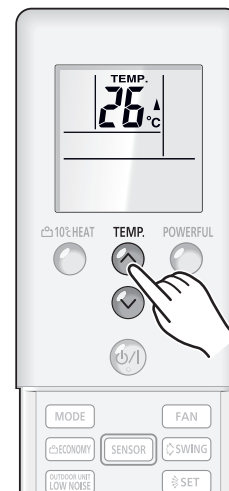
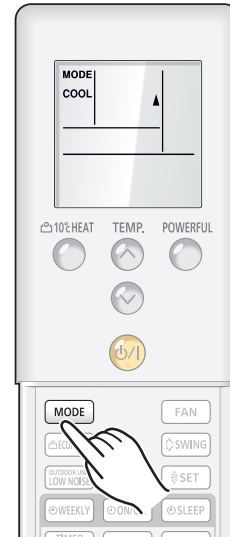

### ***Als de FAN CONTROL op AUTO staat:***

#### **Verwarmen (HEAT):**

De ventilator zal optimaal de warme lucht laten circuleren. De ventilator draait echter heel langzaam als de uitgeblazen lucht te koud is.

#### **Koelen (COOL):**

Zodra de ruimtetemperatuur in de automatische (AUTO) functie de ingestelde temperatuur bereikt heeft, schakelt de ventilator automatisch over op de lage snelheid.

#### **Luchtsnelheid (FAN):**

Als het verschil tussen de ruimtetemperatuur en de ingestelde temperatuur is teruggebracht of verhoogd, dan wordt de snelheid van de ventilator aangepast.

*In de monitor-functie en in het begin van de verwarmingsfunctie zal de ventilator op zeer lage snelheid draaien.*

### ***Als de FAN CONTROL op Quiet staat:***

Het SUPER QUIET indicatie lampje gaat branden. De luchtsnelheid zal iets afnemen, waardoor er minder geluid wordt geproduceerd.

- De super stil (QUIET) functie kan niet worden gebruikt bij de ontvochtigingsfunctie (DRY). Ditzelfde geldt als de functie DRY is ingesteld via de automatische stand.
- De koel- en verwarmingsfunctie zullen iets afnemen wanneer de super stil (QUIET) functie is ingeschakeld.

## **Uitschakelen van de airconditioner**

Druk op de START/STOP-toets.

Het groene OPERATION lampje gaat uit.

## **Bijzonderheden van de functies**

### ***Automatische omschakelfunctie (AUTO CHANGEOVER)***

- Als de automatische omschakelfunctie wordt geselecteerd, zal de ventilator ongeveer een minuut lang zeer langzaam draaien, terwijl de airconditioner de ruimteomstandigheden analyseert om de juiste functie te kiezen.
- Als het verschil tussen de ingestelde temperatuur en de huidige ruimtetemperatuur meer dan +2 °C bedraagt, wordt de koelfunctie gekozen.
- Als het verschil tussen de ingestelde temperatuur en de huidige ruimtetemperatuur tussen + / -2 °C ligt, wordt de monitor functie gekozen.
- Als het verschil tussen de ingestelde temperatuur en de huidige ruimtetemperatuur meer dan -2 °C bedraagt, wordt de verwarmingsfunctie functie gekozen.
- Als de airconditioner de ruimtetemperatuur bijna op de ingestelde temperatuur heeft gebracht, zal hij gaan draaien in de monitorfunctie. In deze stand zal de ventilator zeer langzaam draaien. Als de ruimtetemperatuur aanzienlijk verandert, zal de airconditioner nogmaals de juiste functie kiezen (verwarmen, koelen), om de ruimtetemperatuur weer in overeenstemming met de ingestelde temperatuur te brengen. (Het werkgebied van de monitorfunctie is + / - 2 °C van de ingestelde temperatuur.)
- Als de automatisch gekozen functie niet optimaal naar uw zin werkt, selecteer dan een van de andere functies (verwarmen, koelen, ontvochtigen, ventileren.)

## **Verwarmen (HEAT)**

- Deze functie wordt gebruikt voor het verwarmen van de ruimte.
- Wanneer deze functie is geselecteerd zal de ventilator gedurende 3 - 5 minuten in laag toerental draaien. Daarna zal de ingestelde ventilatorstand functioneren. Deze tijd geeft de binnenunit de mogelijkheid om zich op te warmen.
- Wanneer de ruimtetemperatuur erg laag is, zal de buitenunit langzaam invriezen. Hierdoor lopen de prestaties terug. De unit zal van tijd tot tijd de 'defrost' opstarten. Gedurende deze defrost-periode zal het OPERATION-lampje (groen) knipperen en het verwarmen zal stoppen.

## **Koelen (COOL)**

- Deze functie wordt gebruikt voor het koelen van de ruimte.

## **Ontvochtigen (DRY)**

- Deze functie wordt gebruikt bij geleidelijke koeling en tegelijkertijd voor ontvochtiging van de ruimte.
- De ruimte kan niet verwarmd worden tijdens het ontvochtigen.
- Gedurende de ontvochtiging (DRY) werkt de ventilator van de airconditioner op lage snelheid om de gewenste luchtvochtigheid te bereiken. De ventilator stopt af en toe. De ventilator zal op lage snelheid gaan draaien als de luchtvochtigheid toeneemt.
- De luchtsnelheid kan niet handmatig gewijzigd worden tijdens de ontvochtiging (DRY).

## **Circuleren (FAN)**

- Wordt gebruikt om de lucht in de ruimte te laten circuleren.

## **Tijdens verwarmen**

Stel de thermostaat hoger in dan de ruimtetemperatuur. De functie verwarmen werkt niet als de temperatuur lager is ingesteld dan de ruimtetemperatuur.

## **Tijdens koelen/ontvochtigen**

Stel de thermostaat lager in dan de ruimtetemperatuur. De functie koelen/ontvochtigen werkt niet als de thermostaat hoger ingesteld is dan de actuele ruimtetemperatuur (in de stand koelen werkt alleen de ventilator).

## **Tijdens circuleren**

De koel- en verwarmingsfunctie werken niet tijdens het circuleren.

## **Uitzetten van de unit**

Druk op de START/STOP-toets.  Het groene OPERATION-lampje gaat uit.

## 6. Instellen luchtuitblaasrichting

- Gebruik de afstandsbediening voor het verstellen van de verticale uitblaasrichting. Gebruik hiervoor de SET-toetsen.
- De horizontale (rechts-links) luchtrichting wordt handmatig ingesteld door de lamellen te anders te plaatsen. Zorg er voor, dat hierbij unit aanstaat en de luchtrichtinglamellen stilstaan.

### Verticale verstelling luchtuitblaasrichting

Druk op de SET-toets . Iedere keer als de toets wordt ingedrukt, verandert de richting als volgt:

1  $\longleftrightarrow$  2  $\longleftrightarrow$  3  $\longleftrightarrow$  4  $\longleftrightarrow$  5  $\longleftrightarrow$  6  $\longleftrightarrow$  7

#### Luchtrichting en functie:

1, 2, 3, 4 bij koelen en ontvochtigen.  
4, 5, 6, 7 bij verwarmen.

De functie weergave op de display van de afstandsbediening verandert niet.

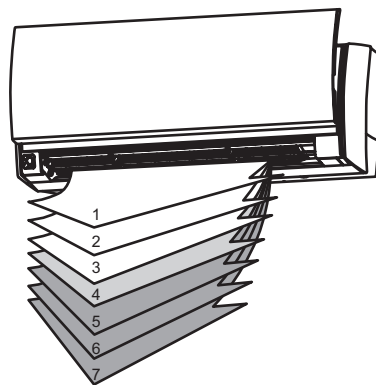

- Gebruik de aangegeven luchtuitblaasrichtingen die in de afbeelding zijn aangegeven.
- De verticale luchtuitblaasrichting wordt automatisch ingesteld, afhankelijk van de ingestelde functie:  
Tijdens koelen en ontvochtigen: Horizontale richting 1  
Tijdens verwarmen: Neerwaartse richting 6.
- De auto-functie kan tijdens de eerste minuut van de werking niet versteld worden, de stand in de eerste minuut is horizontaal 1. De luchtrichting kan nu niet worden ingesteld.
- Aan het begin van de AUTO/HEAT-functie en tijdens het automatisch ontdooien is de luchtstroom horizontaal 1. De luchtrichting kan aan het begin van de Automatische functie dan ook niet worden ingesteld.

### Horizontale verstelling luchtuitblaasrichting

Verplaats de Rechts-links lamellen handmatig naar de door u gewenste de stand.

Tijdens deze handeling moet de verticale luchtrichting worden stopgezet en de lamellen moeten helemaal stilstaan.

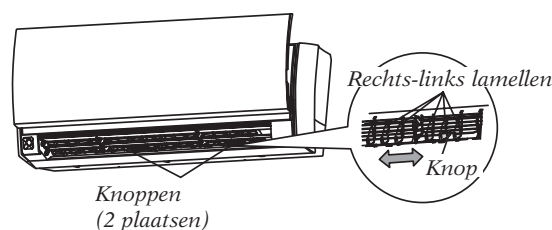

**GEVAAR!** 

- Steek geen voorwerpen of vingers tussen de lamellen. De ventilator kan op hoge snelheid draaien en lichamelijk letsel veroorzaken.
- Zet de airconditioner niet aan wanneer de verticale of horizontale lamellen geblokkeerd zijn.
- Gebruik altijd de afstandsbediening om de luchtrichting te verstellen voor de op- en neerwaartse beweging. Handmatig verstellen van de lamellen kan problemen opleveren. Als dit gebeurt, herstart dan de airconditioner zodat de lamellen hun oorspronkelijke stand weer innemen.
- Tijdens de koel- en ontvochtigingsfunctie mogen de verticale lamellen niet in de verwarmingsstand (4-7) worden gezet. Dit kan resulteren in condens dat via de lamellen uit de airconditioner zal druppelen. Als de lamellen tijdens de koel- en ontvochtigingsfunctie voor meer dan 30 minuten in de verwarmingsstand staan, dan gaan deze automatisch terug naar stand 3.
- Als in de gekoelde ruimte kinderen, ouderen of zieke personen aanwezig zijn, dienen de ruimte-temperatuur en de uitblaasrichting zorgvuldig te worden afgesteld.

## 7. Swingfunctie

*Deze functie beweegt de uitblaaslamellen op en neer en verspreidt daarmee warme of koele lucht door de gehele ruimte.*

### Selecteren van de SWING-functie

Druk op de SWING-toets.  Het SWING-display lampje gaat branden. In deze functie bewegen de uitblaaslamellen automatisch op en neer en bewegen daarmee de luchtstroom omhoog en omlaag.

### Stoppen van de SWING-functie

Druk nogmaals op de SWING-toets.  Het SWING-display lampje gaat uit. De luchtrichting keert terug in de oorspronkelijke instelling.

## Bijzonderheden swingfunctie

### OP/NEER Swing

De Swingfunctie werkt afhankelijk van de ingestelde luchtrichting.

Tijdens koelen en ontvochtigen: Swing tussen 1 en 4

Tijdens verwarmen: Swing tussen 4 en 7.

- Het SWING-bereik is afhankelijk van de ingestelde luchthoeveelheid.
- De swingfunctie kan tijdelijk stoppen als de ventilator niet in werking is of als deze op zeer lage snelheid draait.
- Als de verticale SET toets wordt ingedrukt tijdens de OP/NEER functie, dan stopt deze functie en wanneer de horizontale SET toets wordt ingedrukt tijdens de LINKS/RECHTS functie, dan stopt ook deze functie.

### GEVAAR!

- Steek geen voorwerpen of vingers tussen de lamellen. De ventilator kan op hoge snelheid draaien en lichamelijk letsel veroorzaken.
- Zet de airconditioner niet aan als de verticale of horizontale lamellen geblokkeerd zijn.
- Gebruik altijd de afstandsbediening om de luchtrichting te verstellen voor op- en neerwaartse beweging. Handmatig verstellen van de lamel kan problemen opleveren. Als dit gebeurt, herstart dan de airconditioner zodat de lamel zijn oorspronkelijke positie weer inneemt.
- Wanneer in de gekoelde ruimte kinderen, ouderen of zieke personen aanwezig zijn, dienen de ruimtetemperatuur en uitblaasrichting zorgvuldig te worden afgesteld.

## 8. Bewegingsmelder (energiebesparend)

Deze functie regelt automatisch de temperatuurinstelling wanneer er een tijdlang geen mensen in de ruimte verblijven en voorkomt daarmee energieverstopping.

### Selecteren van de energie-besparing

Na de aanschaf van de unit moet deze energiebesparing worden geactiveerd.

- Druk op de SENSOR toets .  verschijnt knipperend in de display van de afstandsbediening.
- De functie is hiermee ingesteld.
- De functie blijft actief totdat hij wordt uitgeschakeld.

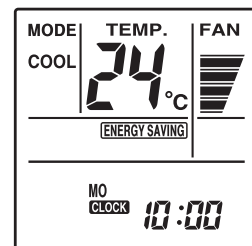

*Energie besparing is aan.*

## Uitschakelen van de energie-besparing

- Druk nogmaals op de SENSOR toets .  
 verdwijnt van de display.  
 De functie is uitgeschakeld.

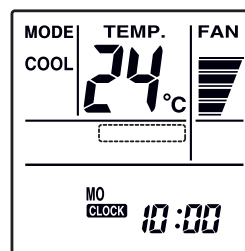

Energie besparing is uit.

## Over de energie besparende functie

- Als er gedurende ca. 20 minuten niemand in kamer is wordt automatisch de ingestelde temperatuur aangepast. (Als er iemand binnenkomt, dan wordt dit opgevangen door de bewegingsmelder en wordt automatisch de oorspronkelijke instelling weer gekozen.)
- Als deze functie samen met de SLEEP timer wordt gebruikt, dan wordt de SLEEP functie gekozen.
- Als er tijdens de 10° C Verwarmingsfunctie niemand in de kamer is, zal de ingestelde temperatuur niet veranderen.

Functie	Functie-details (Als er een tijdlang niemand in de ruimte is)
Koelen/ Ontvochtigen	De ingestelde temperatuur wordt met maximaal c. 2° C verhoogd.
Verwarmen	De ingestelde temperatuur wordt met maximaal ca. 4° verlaagd.
Automatische functie	Wordt bepaald door de automatisch gekozen functie (Koelen of Verwarmen)

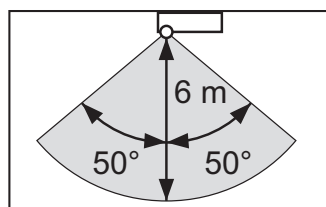
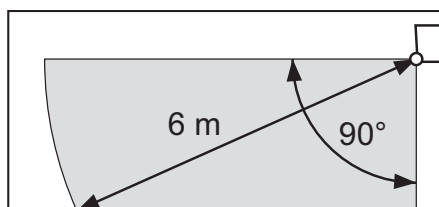

Bereik van de bewegingsmelder: verticale hoek 90°; horizontale hoek 100°.

## Over de bewegingsmelder

- De bewegingsmelder detecteert of er mensen in de ruimte zijn door het opvangen van beweging.
- Omdat de sensor infra-rood licht (warmte) van mensen detecteert, kan het soms voorkomen dat onterecht wel/geen beweging wordt gemeld.

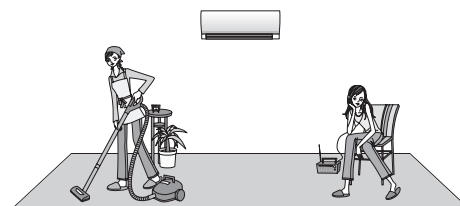

### Gevallen waarin de sensor geen mensen waarneemt, terwijl er wel iemand aanwezig is.

- Als de temperatuur te hoog is en het verschil met de menselijke temperatuur te klein is. (Bijv. in de zomer, wanneer de temperatuur 30° C of hoger is.)
- Als er iemand in de kamer is die zich langere tijd niet beweegt.
- Als iemand wordt afgeschermd door een bank, ander meubilair, glas, of soortgelijke situaties.
- Als iemand extreem dikke kleding draagt en met de rug naar de sensor staat.

### Gevallen waarin de sensor mensen waarneemt, terwijl er niet iemand aanwezig is.

- Als er een hond of een kat door de kamer loopt.
- Als de wind gordijnen of plantenbladeren in beweging brengt.
- Als er een bewegende elektrische ventilator aan staat.

## 9. Extra vermogen functie

De unit draait hierbij op maximaal vermogen, wat heel handig is als u de ruimte snel wilt afkoelen of verwarmen. Zet de airconditioner aan, voordat u deze functie instelt.

### Gebruik van de extra vermogen functie

Druk op de Extra vermogen toets . Het "beep"-signaal van deze functie wijkt af van het geluid van alle andere functies. Deze functie: 3 x (Pi, Pi, Pi!); andere functie: 2x (Pi, Pi!).

### Stoppen van de extra vermogen functie

Druk nogmaals op de Extra vermogen toets.  De unit gaat werken in de normale functie.

### Over de Extra vermogen functie

#### Koelen/ontvochtigen:

- De Extra vermogen functie wordt automatisch uitgeschakeld als de temperatuur in de ruimte tot de gewenste waarde is gedaald of wanneer er 20 minuten zijn verstreken na het instellen van de functie. Het is echter niet mogelijk de functie na een ingestelde periode automatisch uit te schakelen.

#### Verwarmen:

- De Extra vermogen functie wordt automatisch uitgeschakeld als de temperatuur in de ruimte tot de gewenste waarde is gestegen of wanneer er 20 minuten zijn verstreken na het instellen van de functie. Het is echter niet mogelijk de functie na een ingestelde periode automatisch uit te schakelen.
- Luchtrichting en luchthoeveelheid worden automatisch ingesteld in de Extra vermogen functie. De luchtrichting kan worden aangepast met de luchtrichting insteltoets.
- De Extra vermogen functie en de Energiebesparende functie kunnen niet gelijktijdig ingesteld worden. De toets op de afstandsbediening die het laatst is gebruikt is bepalend voor de functie.
- Als tijdens de Extra vermogen functie de **LOW NOISE** of de **ENERGY SAVING** functie wordt geselecteerd, dan zullen deze pas starten nadat de Extra vermogen functie is afgelopen.

## 10. Energiebesparende functie

Start de airconditioner alvorens deze functie te selecteren.

### Inschakelen van de functie

Druk op de ECONOMY-toets . Het ECONOMY-indicatielampje (groen) gaat branden. De functie start.

### Uitschakelen van de functie

Druk nogmaals op de ECONOMY-toets . Het ECONOMY-indicatielampje gaat uit en de functie stopt.

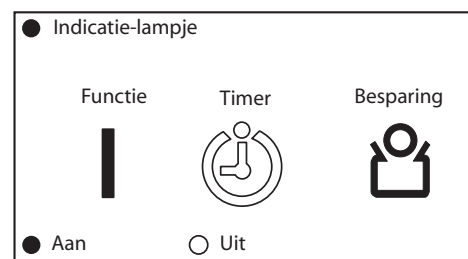



## Bijzonderheden van de Energiebesparende functie

- Bij maximaal vermogen is de Energiebesparende functie ongeveer 70% van het normale vermogen bij koelen en verwarmen.
- Selecteer de normale functie als de ruimte in de Energiebesparende functie onvoldoende wordt gekoeld of verwarmd.
- De Energiebesparende functie kan niet worden ingeschakeld tijdens de Monitor-periode van de Automatische functie (AUTO).
- In de energiebesparende functie is de temperatuur tijdens de koelfunctie iets hoger dan de ingestelde waarde. Tijdens de verwarmingsfunctie is de temperatuur iets lager. Op deze manier wordt energie bespaard t.o.v. de normale functie.
- Bij multi-type airconditioners geldt de Energiebesparende functie alleen voor de ingestelde unit.

## 11. 10°C verwarming instelling

### Gebruik van de 10°C instelling

Druk op de 10°C toets . Het ECONOMY-lampje (groen) gaat branden.

### Stoppen van de 10°C instelling

Druk op de START/STOP-toets . Het ECONOMY-lampje gaat uit en de functie stopt.

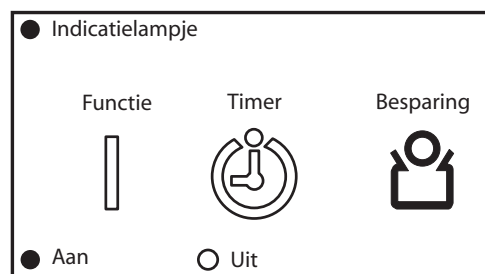

### Over de 10°C instelling

- De verwarmingsfunctie werkt niet, als de ruimtetemperatuur hoog genoeg is.
- Met de 10 °C functie wordt de temperatuur op minimaal 10 °C gehouden, waardoor de ruimtetemperatuur niet te ver daalt.
- Als er bij multi-type airconditioners een unit in een andere ruimte wordt gebruikt om te verwarmen, zal de temperatuur in de ruimte waar de 10 °C functie actief is, oplopen. Wij adviseren om bij gebruik van de 10 °C Verwarmingsfunctie **alle** units op deze functie te zetten.
- Als de 10°C instelling is ingeschakeld, kan alleen de  SWING-functie worden gebruikt.

## 12. Geluidsreductie buitenunit

De functie geluidsreductie buitenunit reduceert het geluid van de buitenunit door de ventilatorsnelheid en het toerental van de compressor te verlagen. Vooral 's nachts en/of in rustige omgevingen is dit een doeltreffende functie.

### Gebruik van de geluidreducerende functie

Druk op de functie-toets . Op de display van de afstandsbediening verschijnt .

### Stoppen van de geluidreducerende functie

Druk nogmaals op de functie-toets .  verdwijnt van de display van de afstandsbediening.

### ***Over de geluidreducerende functie***

- De functie geluidsreductie buitenunit kan worden gebruikt tijdens koelen, verwarmen en in de automatische functie. De functie kan niet worden gebruikt tijdens circuleren en ontvochtigen.
- De functie blijft ingesteld als de airconditioner wordt uitgeschakeld. Ook de aanduiding op de display van de afstandsbediening blijft bewaard.
- Als de luchtsnelheid en het toerental van de compressor voldoende verlaagd zijn, zal de geluidreducerende functie de luchtsnelheid en het toerental van de compressor niet verder verlagen.
- Zelfs als de extra vermogen functie is ingesteld wanneer de **LOW NOISE** wordt geselecteerd, wordt de **LOW NOISE** pas ingeschakeld als de extra vermogen functie is geëindigd.
- Als de buitentemperatuur te hoog is, werkt de functie soms niet, ook al is deze geselecteerd.
- Als het toerental van de compressor en de luchtsnelheid laag genoeg zijn, zal de functie niet werken, ook al wordt deze geselecteerd.

## **13. Manual auto functie**

### **Wanneer te gebruiken**

Gebruik de manual auto toets als de afstandsbediening weg of onbruikbaar is.

### **Het instellen van de belangrijkste functies**

Druk op de Manal Auto toets.  (Langer dan 3 en korter dan 10 seconden.)

### ***Stoppen van de manual auto functie***

Druk 3 seconden op de Manual Auto toets.

Zie ook pagina 6 voor meer informatie.

- Als de airconditioner bediend wordt met de MANUAL AUTO toets, dan is de werking volgens de ingestelde functies van de automatisch (AUTO) functie.
- De circulatiesnelheid staat op automatisch (AUTO) en de temperatuurinstelling is standaard (24 °C).

## 14. Timerfunctie

- ON TIMER: de airconditioner start op de door u gekozen tijd.
- OFF TIMER: de airconditioner zal stoppen op de door u aangegeven tijd
- Controleer of de afstandsbediening de juiste tijd aangeeft, voor u gaat werken met de TIMER-functie.

### Gebruik van de ON TIMER of de OFF TIMER



1. Druk op de Timer instel toets . Eerst gaat "WEEKLY" knipperen, druk op de Select toets  om "ON" of "OFF" te selecteren uit .

Druk op de NEXT toets .

2. Gebruik de SELECT toets  om de gewenste OFF TIME of ON TIME te selecteren.

3. Druk op de SEND toets .

Als de "ON" Timer is geselecteerd, zal de airconditioner stoppen.





Als u halverwege het instellen wilt stoppen, druk dan op de Timer insteltoets  in plaats van op de SEND toets .

### Stoppen van de airconditioner als de TIMER in werking is

Druk op de START/ STOP toets .



### Uitschakelen van de ON TIMER of de OFF TIMER









1. Druk op de ON/OFF toets , terwijl  zichtbaar is.
  2.  verdwijnt van de display.
- Druk op de ON/OFF toets  terwijl  niet zichtbaar is in de display om de ON (OFF) tijd weer op de vorige tijd in te stellen.

"ON/OFF", "ON" of "OFF" zullen knipperen.



## 15. Program Timer functie

- De Program Timer functie maakt het mogelijk de ON TIMER en OFF TIMER functies op elkaar aan te sluiten. Zo'n koppeling kan bestaan uit één overgang van OFF timer naar ON timer, of van ON timer naar OFF timer per etmaal.
- Controleer of de afstandsbediening de juiste tijd aangeeft, voor u gaat werken met deze TIMER-functie.

### Gebruik van de PROGRAM TIMER

1. Druk op de Timer instel toets . Eerst gaat "WEEKLY" knipperen, druk op de Select toets  om **ON≠OFF** te selecteren uit . Druk op de NEXT toets .
2. Gebruik de SELECT toets  om de gewenste ON TIME te selecteren. Druk op de NEXT toets .
3. Gebruik de SELECT toets  om de gewenste OFF TIME te selecteren.
4. Druk op de SEND toets .

Als de "ON" Timer is geselecteerd, zal de airconditioner stoppen.



Als u halverwege het instellen wilt stoppen, druk dan op de Timer insteltoets  in plaats van op de SEND toets .

**Stoppen van de airconditioner als de TIMER in werking is**  
Druk op de START/ STOP toets.

### Stoppen van de PROGRAM TIMER

1. Druk op de ON/OFF toets  terwijl  zichtbaar is.
2.  verdwijnt van de display.

### Over de PROGRAM TIMER

- Druk op de ON/OFF toets  terwijl  niet zichtbaar is in de display om de ON (OFF) tijd weer op de vorige tijd in te stellen.
- Het is mogelijk in het programma de inschakeltijd en de uitschakeltijd eenmaal per etmaal (24 uur) in te stellen, dus OFF timer → ON timer of OFF timer ← ON timer.
- De eerste TIMER-tijd die u instelt kan het beste zo dicht mogelijk liggen bij de huidige tijd. De volgorde van werking staat aangegeven op de display met pijltjes.
- De WEEK timer, de ON/OFF timer (Program Timer) en de SLAAP timer kunnen niet gecombineerd worden gebruikt.
- De Program timer kan meer dan 24 uur vooruit worden ingesteld.



 en  knipperen.

## 16. Slaapfunctie (SLEEP)

U kunt, wanneer u gaat slapen, de OFF timer op elke gewenste tijd zetten. De unit past de temperatuur aan, zodat u comfortabel kunt slapen.

Als u eenmaal de gewenste tijd hebt ingesteld, kunt u eenvoudig de unit naar de volgende insteltijd laten gaan door simpelweg één keer op de SLEEP toets te drukken.

### Gebruik van de slaapfunctie

- Druk op de Timer instel toets . Eerst gaat "WEEKLY" knipperen, druk op de Select toets om te selecteren uit. Druk op de NEXT toets .
- Gebruik de SELECT toets om de gewenste OFF TIME te selecteren.

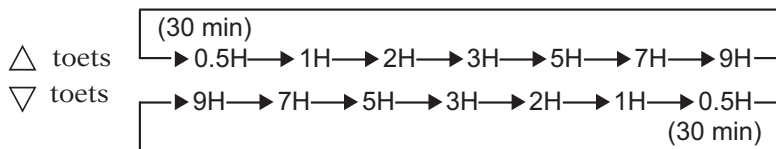

- Druk op de SEND toets .

Als de "ON" Timer is geselecteerd, zal de airconditioner stoppen.

Als u halverwege het instellen wilt stoppen, druk dan op de Timer insteltoets in plaats van op de SEND toets .

- Als u op de SLEEP toets drukt terwijl niet langer zichtbaar is, dan worden de eerder ingestelde tijden opnieuw ingesteld.
- De WEEK timer, de ON/OFF timer (Program Timer) en de SLAAP timer kunnen niet gecombineerd worden gebruikt.

### Bijzonderheden slaapfunctie

Om overmatige koeling terwijl u slaapt te voorkomen, zal tijdens de SLEEP-functie de ingestelde temperatuur automatisch aangepast worden in overeenstemming met de ingestelde uitschakeltijd. Als de ingestelde tijd is verstreken, dan schakelt de airconditioner zichzelf automatisch uit.

#### Tijdens verwarmen:

Als de slaaptijd is ingesteld, daalt de thermostaattemperatuur ieder halfuur 1°C. Wanneer de verlaging in totaal meer dan 4°C bedraagt, zal de temperatuur worden vastgehouden tot de unit automatisch uitschakelt.

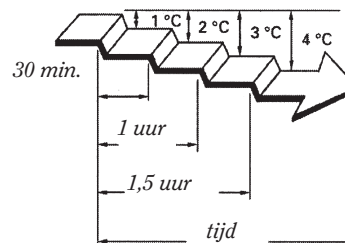

#### Tijdens koelen/ontvochtigen:

Als de slaaptijd is ingesteld, stijgt de thermostaattemperatuur ieder uur 1°C. Wanneer een verhoging van 2°C is bereikt, dan zal de airconditioner die temperatuur behouden totdat de ingestelde tijd is verstreken. Daarna schakelt de airconditioner zichzelf automatisch uit.

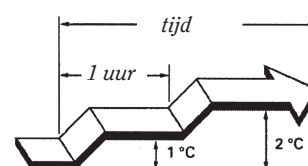

OFF en knipperen.

## 17. WEEK TIMER

### Gebruik de week timer in de volgende gevallen

De OFF timer tijd waarop de functie moet stoppen en de ON timer tijd, waarop de functie weer moet starten kunnen worden gecombineerd. Er kunnen tot 4 periodes (programma 1-4) per dag worden ingesteld, en 28 periodes per week. Controleer vòòr het instellen van de periodes de juiste datum en tijd op de airconditioner. Als de data en tijden niet kloppen, zal de unit niet op de ingestelde tijden functioneren. (Kijk ook bij "Instellen van datum en tijd" op pagina 8.)

Als de tijden goed zijn ingesteld, zal de gekozen functie dag-in, dag-uit, week-in, week-uit werken.

### Voorbeeld om Timer 1 in te stellen

#### Maandag tot vrijdag

*Programma 1: Zet de ON timer met een temperatuur van 24 °C op 7.00 uur*

*Programma 2: Zet de OFF timer op 9.00 uur*

*Programma 3: Zet de ON timer met een temperatuur van 26 °C op 17.00 uur*

*Programma 4: Zet de OFF timer op 23.00 uur*

#### Zaterdag

*Geen programma-instellingen*

#### Zondag

*Bijv. de OFF timer voor programma 1 op 9.00 uur, programma 2 op 11.00 uur, programma 3 op 17.00 uur en programma 4 op 23.00 uur*

#### Maandag tot vrijdag



#### naar het werk



#### naar bed



#### Zaterdag

Geen timer instellingen

#### Zondag



## Voorbeeld om Timer 2 in te stellen

U kunt een bepaalde temperatuur instellen in ON instelling in de Week timer.

\* U kunt de temperatuur in stellen voor de Auto-functie, de Koelfunctie en de Ontvochtigingsfunctie tussen 18 en 30 °C; voor Verwarmen op 10° of tussen 16 en 30° C.

Ook als u 10°, 16° of 17° instelt, zal de unit in de Automatische functie, de Koelfunctie en de ontvochtigingsfunctie draaien op 18° C.

Tijdens het verwarmingsseizoen zal de unit automatisch van functie veranderen als de temperatuur in de ruimte te laag wordt en er niemand aanwezig is.



## WAARSCHUWING

- Andere functies dan de temperatuurinstelling zullen gelijk blijven aan de functies waarin de unit stond toen deze de laatste keer werd uitgezet. De overgang van Koelen naar Verwarmen of Verwarmen naar Koelen kan dus niet op automatisch worden ingesteld.
- Als de ON en OFF programma's op dezelfde tijd staan, dan zal de airconditioner werken volgens het ON programma. Als twee ON programma op dezelfde tijd staan, dan zal de unit draaien volgens het programma dat als eerste werd ingesteld.
- Als er een stroomonderbreking is, zoals bijv. een stroomstoring of een defecte zekering, tijdens het Week timer programma, dan werkt de interne timer niet meer correct. (Zie ook pag. 30, Stroomstoring.) In dat geval zal het Timer lampje u daarop attent maken door te knipperen. Stel dan datum en tijd opnieuw in (zie pag. 8 Instellen datum en tijd).
- U kunt niet de ON/OFF timer tegelijk met de SLEEP timer gebruiken. Als u de unit met de Week timer wilt gebruiken, terwijl er geen instelruimte meer is na het instellen van de ON/OFF timer, de Program Timer, of de SLEEP timer, dan zult u de Week timer opnieuw moeten instellen (zie pag. 18).

# 18. De WEEK TIMER functie

## Gebruik van de WEEK timer functie

1. Druk op de Timer instel toets .  
Eerst gaat "WEEKLY" knipperen, druk op de NEXT toets .

2. Selecteer het programma en de dag met behulp van de SELECT toets .

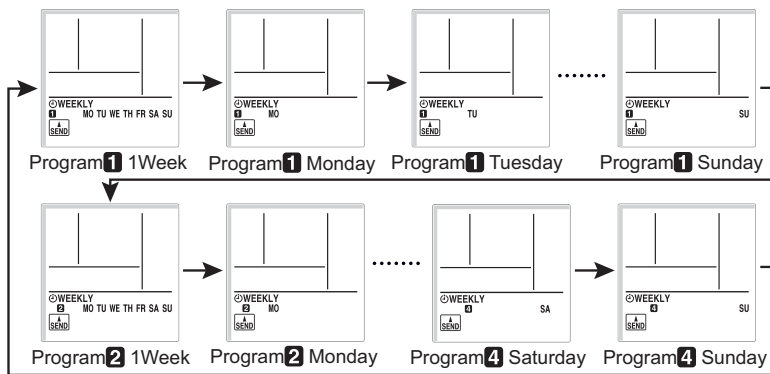

Druk op de NEXT toets  als het programma (1-4) en de dag die u wilt selecteren knipperen.

3. Gebruik de SELECT toets  om de gewenste functie ON timer, OFF timer of zonder timer te selecteren.

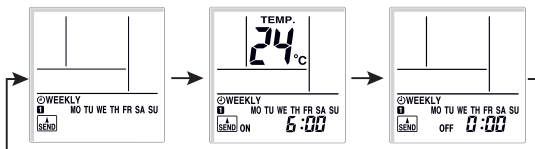

Werking zonder timer:

1. Druk op de NEXT toets  om terug te keren naar stap 2 en maak de volgende instelling.
2. Druk tenslotte op de SEND toets .

Druk op de NEXT toets .





4. Druk op de SELECT toets  om de gewenste ON time en OFF time te selecteren. Eerst gaat "WEEKLY" knipperen, druk op de NEXT toets



Als u de OFF selecteerde in stap 3:

1. Druk op de NEXT toets  om terug te keren naar stap 2 en maak de volgende instelling.
2. Druk op de SEND toets .



Druk op de NEXT toets .

5. Druk op de SELECT toets  om de temperatuur in te stellen.





Als u verder wilt gaan naar de volgende instelling, druk dan op de NEXT toets , keer terug naar stap 2 en maak de volgende instelling.

Als u halverwege het instellen wilt stoppen, druk dan op de Timer insteltoets  in plaats van op de SEND toets .

## LET OP!

- Als u de Week timer wilt uitschakelen, selecteer dan "No Timer Operation" in stap 3 van de procedure Gebruik van de WEEK timer functie.
- Als u terug wilt gaan naar de vorige stap tijdens het maken van de instellingen, druk dan op de BACK toets .
- Druk op de SEND toets  terwijl u dicht bij de unit staat. Als u te ver van de unit verwijderd staat, komt het signaal misschien niet goed over, waardoor de instellingen niet goed zouden worden opgeslagen.

## Controleren van het schema

1. Druk op de TIMER instel toets . De  aanduiding knippert. Druk op de NEXT toets .
2. Controleer het programma, de dag en de tijd met de SELECT toets .
3. Druk op de TIMER insteltoets  op terug te gaan naar de reguliere display-aanduiding.

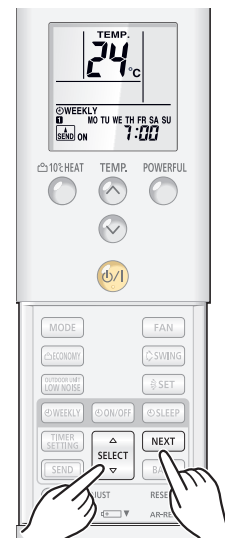

**Tijd-display en knipperen** 



**Temperatuur-display en knipperen** 

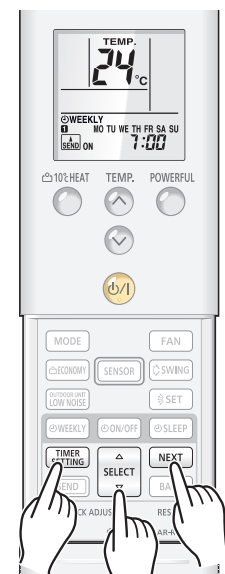

## Uitschakelen van de WEEK timer

1. Druk op de WEEKLY toets  terwijl  zichtbaar is.
  2.  verdwijnt van de display.
- Als  niet zichtbaar is, druk dan op de WEEKLY toets om de WEEK timer weer in te schakelen.
  - De WEEK timer, de ON/OFF timer (Programm Timer) en de SLAAP timer kunnen niet gecombineerd worden gebruikt.

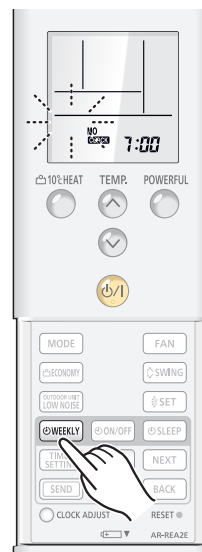

## 19. Onderhoud en schoonmaak

**LET OP!** 

- Trek voor u begint met schoonmaken de stekker uit het stopcontact of zet de hoofdschakelaar uit.
- Zorg dat het luchtinlaatrooster goed is bevestigd.
- Let op bij het verwijderen en vervangen van de luchtroosters voor de warmtewisselaar. Aanraking kan persoonlijk letsel veroorzaken.
- Zet de airconditioner niet aan als het inlaatrooster geopend is.

### Openen van het inlaatrooster

1. Trek de kleppen aan beide zijden van het inlaatrooster naar voren. Open daarbij zowel het voorpaneel als het inlaatrooster.

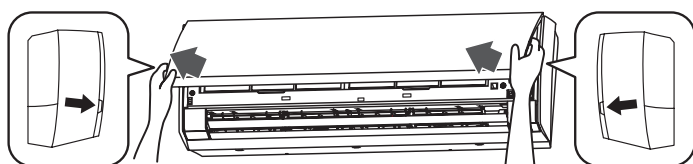

2. Zet het inlaatrooster vast met de daarvoor bestemde roostersteun.

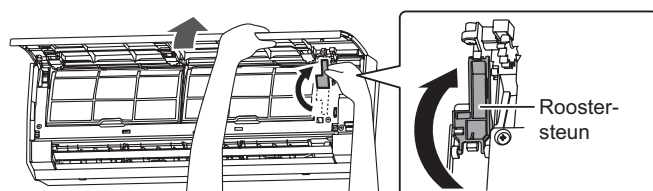

## Reinigen van de luchtfilters

1. Verwijder de luchtfilters. Til de handgrepen van de luchtfilters omhoog, maak beide haken los en neem ze eruit.

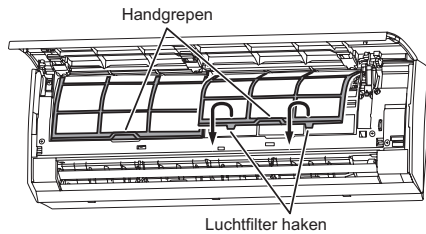

2. - U kunt stof verwijderen met een stofzuiger of door de filters te wassen in een sopje van warm water en een neutraal wasmiddel. Als u de filters wast, laat ze dan grondig drogen op een plek in de schaduw.
  - Als zich stof heeft verzameld op de luchtfilters, dan wordt de luchtstroom verminderd, de koelprestaties nemen af en de unit maakt meer geluid.
  - Bij normaal gebruik moeten de filters elke twee weken gereinigd worden.

## Terugplaatsen van de luchtfilters

1. Houd de zijkanten van het luchtfilter precies voor het frontpaneel en druk het filter stevig naar binnen. De twee onderste haken moeten goed in de gaten van het frontpaneel zitten.

## Sluiten van het inlaatrooster

1. Maak de roostersteun los.

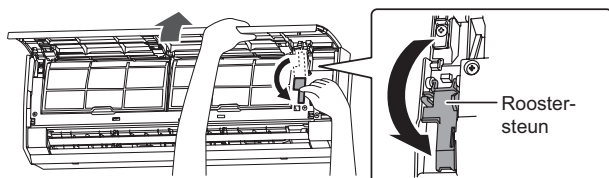

Als het inlaatrooster niet goed gesloten is, werkt de airconditioner niet. Het lampje zal op onderstaande manier knipperen:

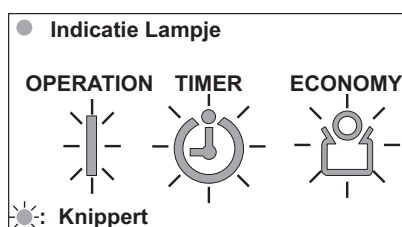

- Gebruik een neutraal schoonmaakmiddel of de stofzuiger voor het reinigen.
- Als het filter nat gereinigd is, laat het dan drogen op een schaduwrijke plaats, voordat u het weer installeert.
- Als zich stof heeft opgehoopt op het luchtfilter, dan kan dit de oorzaak zijn van een slechtere uitblaaskwaliteit en van inefficiënt gebruik.
- Tijdens intensief gebruik moeten de luchtfilters om de 2 weken worden gereinigd.
- Bij langdurig gebruik kan zich in het filter vuil verzamelen, wat een optimale werking verhindert. Het is raadzaam de airconditioner regelmatig te laten inspecteren in aanvulling op uw eigen onderhoudsactiviteiten. Voor meer informatie, raadpleeg de erkende installateur.
- Gebruik geen water warmer dan 40°C voor het schoonmaken. De omkasting kan krom trekken of verkleuren. Dit geldt ook bij het schoonmaken met chemische schoonmaakmiddelen.
- Gebruik in de nabije omgeving van de airconditioner geen ontvlambare sprays zoals haarlak en insecticiden.
- Als u de airconditioner voor een langere periode niet gebruikt, laat deze dan een dag draaien bij droog weer, om de interne delen goed te laten drogen voordat deze worden uitgeschakeld.

## Installeren of vervangen van het luchtreinigingsfilter

1. Open het inlaatrooster en verwijder de luchtfilters. (zie pag. 25).
2. Bij vervanging: verwijder de vervuilde luchtreinigingsfilters uit de houders in het frontpaneel.

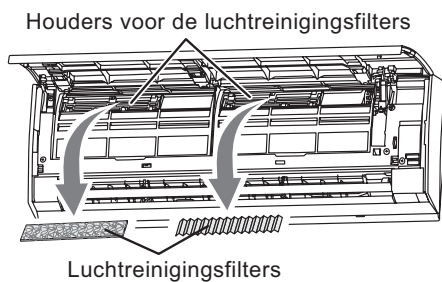

3. Bevestig nieuwe (of gereinigde) luchtreinigingsfilters in de houders in het frontpaneel.

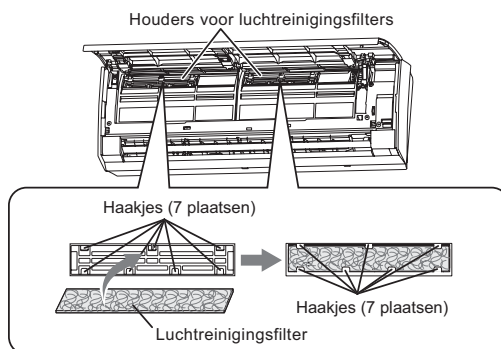

De nieuwe luchtreinigingsfilters passen zowel op de linker als op de rechter houder.

- Gebruik bij vervanging van vervuilde filters de volgende componenten (los verkrijgbaar):
  - Polyphenol Catechin Air Cleaning Filter UTR-FA16
  - Geurfilter UTR-FA16-2

4. Bevestig de luchtfilters en sluit het inlaatrooster (zie pag. 25).

## Over het luchtreinigingsfilter

Luchtreinigingsfilters werken optimaal als de luchtsnelheid op “High” staat.

### Polyphenol Catechin Air Cleaning Filter (één laag)



- De luchtreinigingsfilters zijn wegwerpfilters. (Ze kunnen niet worden gewassen en hergebruikt.)
- Gebruik de filters zo snel mogelijk na het openen van de verpakking. (Het reinigend vermogen neemt af, als de filters in geopende verpakking worden bewaard.)
- Normaal gesproken moeten de filters ongeveer eens per drie maanden worden vervangen.
- Gebruik van kwaliteitsfilters (UTR-FA16; los verkrijgbaar) wordt sterk aanbevolen.

### Geurfilter (één laag - lichtblauw)



- Voor een goede werking moeten de geurfilters ongeveer om de drie jaar worden vervangen.
- Gebruik van kwaliteitsfilters (UTR-FA16-2; los verkrijgbaar) wordt sterk aanbevolen.

### Onderhoud van het geurfilter

- Voor een goede werking is het nodig het geurfilter om de drie maanden schoon te maken:
  - verwijder het geurfilter
  - spoel de filters goed af in heet water met een zacht, neutraal wasmiddel. (Nooit wrijven of schrobben, dat heeft een nadelige invloed op de werking.)
- Naspoelen met schoon water
- In de schaduw laten drogen.

## Filter vervangings indicatie

- Kan alleen worden gebruikt als deze tijdens de installatie correct is ingesteld. Raadpleeg een erkend service monteur als u deze functie wilt gaan gebruiken.
- Het ENERGIE besparingslampje gaat knipperen als het tijd is om de luchtfilters te reinigen.
- Reinig de luchtfilters als beschreven op pag. 24.
- Druk na het reinigen korter dan 2 seconden op de MANUAL AUTO toets  van de binnenunit (zie ook pag. 6).

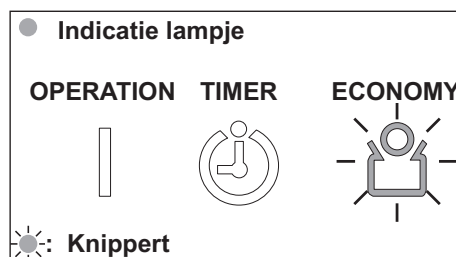

## 20. Problemen

### WAARSCHUWING!



Zet in geval van storing (brandlucht, etc.) onmiddellijk de airconditioner stop. Sluit de stroom af en raadpleeg de erkende installateur voor verdere actie. Als u de stroom uitschakelt, doe dit dan niet alleen op de airconditioner. De stroom staat dan nog steeds op het toestel. Zet dus de hoofdschakelaar op OFF en/of trek de stekker uit het stopcontact.

**Voordat u de erkende installateur inschakelt, kunt u zelf de volgende problemen afhandelen:**

<i>Storing</i>	<i>probleem</i>	<i>pagina</i>
<i>De apparatuur werkt niet onmiddellijk</i>	<ul style="list-style-type: none"> <li>Als de airconditioner wordt stopgezet en daarna direct weer wordt opgestart dan zal de compressor de eerste 3 minuten niet werken om te voorkomen dat de zekeringen smelten.</li> <li>Als de stekker uit het stopcontact wordt getrokken en er daarna opnieuw wordt ingestoken, dan zal het beveiligingscircuit ervoor zorgen dat de apparatuur de eerste 3 minuten niet start.</li> </ul>	11
<i>Geluidsoverlast</i>	<ul style="list-style-type: none"> <li>Gedurende de werking en direct na het uitschakelen van de apparatuur kan het geluid van water dat door de leidingen stroomt te horen zijn. De eerste 2-3 minuten na inschakelen kunt u eventueel de koelvloeistof horen.</li> <li>Gedurende de werking kan het zijn dat een krakend geluid te horen is. De omkasting reageert op temperatuurverschillen.</li> <li>Gedurende de stand verwarmen (HEAT)* kan er een licht lawaai hoorbaar zijn. Dit wordt veroorzaakt door de ontdooistand (DEFROST).</li> </ul>	
<i>Geurtjes</i>	<ul style="list-style-type: none"> <li>Bepaalde geuren kunnen door de airconditioner in de ruimte worden geblazen. Dit gebeurt doordat deze geuren (sigarettenrook etc.) worden aanzogen door de airconditioner.</li> </ul>	
<i>Mist of stoom komt vrij</i>	<ul style="list-style-type: none"> <li>Gedurende het koelen en ontvochtigen kan het gebeuren dat stoom of mist vrijkomt van de airconditioner. Dit heeft als oorzaak het plotseling afkoelen van lucht door de apparatuur met als resultaat condensatie en mistvorming.</li> <li>Gedurende de stand verwarmen (HEAT)* kan de ventilator van de buitenunit stoppen en kan er stoom ontstaan. Dit als gevolg van de ontdooistand (DEFROST).</li> </ul>	

<i>Storing</i>	<i>probleem</i>	<i>pagina</i>
<i>Luchtstroom is zwak of stopt</i>	<ul style="list-style-type: none"> <li>• De ventilator draait op lage snelheid tijdens ontvochtiging en tijdens het meten van de ruimte-temperatuur.</li> </ul>	11
	<ul style="list-style-type: none"> <li>• In de AUTO stand draait de ventilator erg langzaam.</li> <li>• Wanneer de airconditioner start in de stand verwarmen, is de ventilatorsnelheid tijdelijk zeer laag om de interne onderdelen gelegenheid te geven op te warmen.</li> </ul>	10 9
	<ul style="list-style-type: none"> <li>• Als gedurende de stand verwarmen de ruimte-temperatuur stijgt tot boven de temperatuurinstelling, zal de buitenunit stoppen en de binnenunit op lage snelheid gaan draaien. Als u verder wilt verwarmen, zet dan de temperatuurinstelling hoger.</li> <li>• Gedurende de stand verwarmen zal de unit tijdelijk stoppen met werken (tussen de 7 en 15 minuten) wanneer de defrosting stand werkt. Op het display zal DEFROST zichtbaar worden.</li> <li>• In de monitor AUTO-stand draait de ventilator op zeer lage snelheid.</li> </ul>	11
<i>Water komt uit de buitenunit</i>	<ul style="list-style-type: none"> <li>• Gedurende de stand verwarmen kan er tijdens de ontdooistand (DEFROST) water uit de buitenunit komen.</li> </ul>	
<i>De apparatuur functioneert helemaal niet meer</i>	<ul style="list-style-type: none"> <li>• Zit de stekker in het stopcontact?</li> <li>• Is er een stroomonderbreking?</li> <li>• Is er een zekering gesmolten?</li> <li>• Staat de hoofdschakelaar op de uit (OFF) stand?</li> <li>• Is de timerfunctie actief?</li> </ul>	11
<i>Slechte koelprestaties</i>	<ul style="list-style-type: none"> <li>• Is het luchtfilter verontreinigd?</li> <li>• Is het luchtinlaatrooster of luchtuitlaatrooster verstopt?</li> </ul>	
	<ul style="list-style-type: none"> <li>• Heeft u de instellingstemperatuur correct ingesteld?</li> <li>• Is er een deur of raam open?</li> </ul>	10
	<ul style="list-style-type: none"> <li>• Is er direct zonlicht aanwezig bij de functie koelen, sluit dan een gordijn.</li> <li>• Als de airconditioner is ingesteld op koelen, let dan op of er niet teveel mensen aanwezig zijn, dat er verwarmingsapparatuur in werking is of dat er teveel computers in de ruimte staan.</li> <li>• Staat de unit in de SUPER QUIET functie?</li> </ul>	17
<i>De unit werkt niet volgens de ingestelde waarden</i>	<ul style="list-style-type: none"> <li>• Zijn de batterijen leeg?</li> <li>• Zijn de batterijen wel goed geplaatst?</li> </ul>	

Wanneer na controle van de genoemde problemen de airconditioner niet functioneert of het TIMER-lampje nog knippert, schakel dan de stroom uit (power schakelaar op OFF) en raadpleeg de erkende installateur.

## 21. Bijzonderheden van de werking

- Deze airconditioner werkt volgens het warmtepomp-principe; hij absorbeert warmte van de buitenunit en transporteert deze warmte naar de binnenunit. Dit betekent dat de verwarmingsprestaties teruglopen als de buitentemperatuur daalt. Dit houdt in, dat bijverwarming noodzakelijk kan zijn.
- Warmtepomp airconditioners verwarmen de ruimte door middel van luchtcirculatie. Het kan enige tijd duren voordat de ruimte op temperatuur is.
- Wanneer verwarmen wordt gebruikt bij lage buitentemperaturen en hoge vochtigheid kan de buitenunit invriezen, waardoor de prestaties teruglopen. Om dit te voorkomen zal de microcomputer-processor de *defrost operation* inschakelen. De airconditioner zal nu tijdelijk stoppen om de defrost operation zijn werk te laten doen (7 - 15 min). Het OPERATION-lampje zal knipperen (rood).
- Als de airconditioner voor een langere periode gebruikt wordt in een omgeving met een hoge luchtvochtigheid, dan kan zich condens vormen. Deze druppelt uit de airconditioner.
- Als de apparatuur wordt gebruikt in een omgeving die een hogere temperatuur heeft dan in de condities staat vermeld, dan kan het zijn dat het automatische beveiligingssysteem de werking onderbreekt. Als de apparatuur wordt gebruikt bij lagere temperaturen dan aangegeven, dan kan het zijn dat de warmtewisselaar bevriest. Dit kan lekkage of ander ongemak veroorzaken.
- Gebruik de airconditioner niet voor andere doeleinden dan koelen, verwarmen, ontvochtigen en circuleren.

### *Microcomputer gecontroleerd automatisch ontdooien*

- Wanneer de buitentemperatuur laag is en het vochtigheidsgehalte hoog, zal er ijsvorming in de buitenunit optreden. Dit reduceert de verwarmingscapaciteit. Als dit gebeurt zal de computer automatisch de ontdooifunctie (DEFROST) starten. Gedurende de ontdooifunctie zal de ventilator van de binnenunit stoppen met draaien en DEFROST zal op de display van de afstandsbediening zichtbaar worden. Het OPERATION lampje (groen) gaat knipperen. Het kan tot 15 minuten duren voordat de ventilator opnieuw start.

### **Stroomstoring**

- Als de airconditioner uitvalt door een stroomstoring, dan zal deze automatisch worden herstart en in dezelfde functie doorgaan als voor de stroomstoring.
- Als een stroomstoring zich voordoet tijdens de timer-functie, dan worden deze gereset. Het toestel zal starten en stoppen op de nieuwe tijdsinstelling. Als zich een timer-fout voordoet, dan knippert het groene timer-lampje.
- Wordt in de directe omgeving van de airconditioner gebruik gemaakt van een radio of een elektrisch scheerapparaat (korte golf), dan kan het gebeuren dat de airconditioner wordt verstoord. Plaats de stekker opnieuw in het stopcontact. Gebruik de afstandsbediening om de airconditioner opnieuw op te starten.



## 22. Specificaties

<b>Model</b>			
Binnenunit		ASYG9LTCA	ASYG12LTCA
Condensingunit		AOYG9LTC	AOYG12LTC
Type		Inverter	Inverter
Voeding	V/Hz	230 / 50	230 / 50
<b>Koelen</b>			
Capaciteit	kW	2,5	3,5
Opgenomen vermogen	kW	0,66	0,91
Opgenomen stroom	A	3,3	4,3
Energie/ Efficiency verhouding	kW/kW	4,95	4,12
<b>Verwarmen</b>			
Capaciteit	kW	3,2	4,0
Opgenomen vermogen	kW	0,66	0,91
Opgenomen stroom	A	3,3	4,3
Energie/ Efficiency verhouding	kW/kW	4,85	4,4
<b>Max. druk</b>			
Perszijde	kPa	4150	4150
Koudemiddel R410A	g	1050	1200
<b>Binnenunit *</b>			
Hoogte		282	282
Breedte		870	870
Diepte		185	185
Massa (netto)		9,5	9,5
<b>Condensingunit *</b>			
Hoogte		540	540
Breedte		790	790
Diepte		290	290
Massa (netto)		33	40
<b>Temperatuur en vochtigheidsgraad</b>			
<i>Binnentemperatuur</i>			
Koelen	(°C)	18 ~ 30	18 ~ 30
Verwarmen	(°C)	16 ~ 30	16 ~ 30
<i>Buitentemperatuur</i>			
Koelen	(°C)	-10 ~ 43	-10 ~ 43
Verwarmen	(°C)	-20 ~ 24	-20 ~ 24
<i>Binnenvochtigheid</i>	(%)	80 of minder	80 of minder

\* maten in mm; massa in kg

